

CITATION MULTIBEAM 700



BETJENINGSVEJLEDNING

/ VIGTIGE SIKKERHED- SINSTRUKTIONER

Kontroller kabelspænding før brug

Citation MultiBeam 700 (soundbar) er designet til brug med 100-240 volt, 50/60 Hz AC-strøm. Tilslutning til en kabelspænding anden end den, som produktet er beregnet til, kan forårsage brandfare og beskadige enheden. Hvis du har spørgsmål til spændingskravene til din specifikke model eller spændingsforsyningen i dit område, bedes du kontakte din lokale forhandler, før du slutter enheden til en stikkontakt.

Brug ikke forlængerledninger

Forebyg sikkerhedsrisici ved kun at benytte den strømledning, der følger med din enhed. Vi anbefaler ikke brug af forlængerledninger sammen med dette produkt. Som med alle andre elektriske enheder bør du ikke trække strømledninger under tæpper eller placere tunge genstande på dem. Beskadigede strømledninger skal udskiftes øjeblikkeligt af et autoriseret servicecenter med en ledning, der imødekommer fabrikkens specifikationer.

Håndter AC-strømledningen med forsigtighed

Afbryd altid strømledningen fra en AC-stikkontakt ved at trække i strikket og aldrig i ledningen.

Hvis du ikke har planer om at bruge højttaleren igennem længere tid, bør du afbryde den fra stikkontakten.

Kabinettet må ikke åbnes

Dette produkt indeholder ingen komponenter, der kan serviceres af brugeren. Åbning af kabinettet kan forårsage fare for elektrisk stød, og enhver modifikation af produktet annullerer garantien. Hvis der ved uheld kommer vand ind i enheden, skal du øjeblikkeligt afbryde den fra stikkontakten og opsøge et autoriseret servicecenter.

/ INDHOLDSFORTEGNELSE

VIGTIGE SIKKERHEDSINSTRUKTIONER.....	2
INDLEDNING.....	4
HVAD ER DER I ÆSKEN.....	5
PRODUKTOVERSIGT	6
INSTALLATION	11
FORBINDELSE TIL TV	14
FORBIND MED ANDRE ENHEDER.....	17
TÆND	18
FORBINDER TIL INTERNET	19
INDSTILLING AF MULTIBEAM SURROUND-LYD.....	20
OPSÆTNING AF ANDRE CITATION-HØJTTALERE (VALGFRI) .	21
SÅDAN BRUGER DU DIN CITATION MULTIBEAM 700.....	24
LYDINDSTILLINGER.....	31
INDSTILLINGER.....	33
SPECIFIKATIONER	35
FEJLFINDING	36
VAREMÆRKER.....	38

/ INDLEDNING

Denne manual indeholder information om CITATION MULTIBEAM 700 (soundbar). Vi opfordrer dig til at bruge et par minutter på at læse denne vejledning, som beskriver produktet og indeholder trinvisse instruktioner, der hjælper dig med at konfigurere og komme i gang. Læs og forstå sikkerhedsinstruktionerne, inden du tager produktet i brug.

Dette produkt kan have en vigtig softwareopdatering tilgængelig. Følg venligst instruktionerne for at forbinde med wi-fi for at sikre at dit produkt har de seneste softwareopdateringer.

Design og specifikationer kan ændres uden varsel.

Hvis du har spørgsmål vedrørende disse produkter, deres installation og betjening, bedes du kontakte din Harman Kardon-forhandler eller kundeservice eller besøge os på www.harmankardon.com

/ HVAD ER DER I ÆSKEN

Vær forsigtig, når boksen åbnes, og kontrollér at følgende dele er inkluderet. Hvis nogen af delene er beskadiget, må de ikke bruges. Kontakt din Harman Kardon-forhandler eller kundeservice.

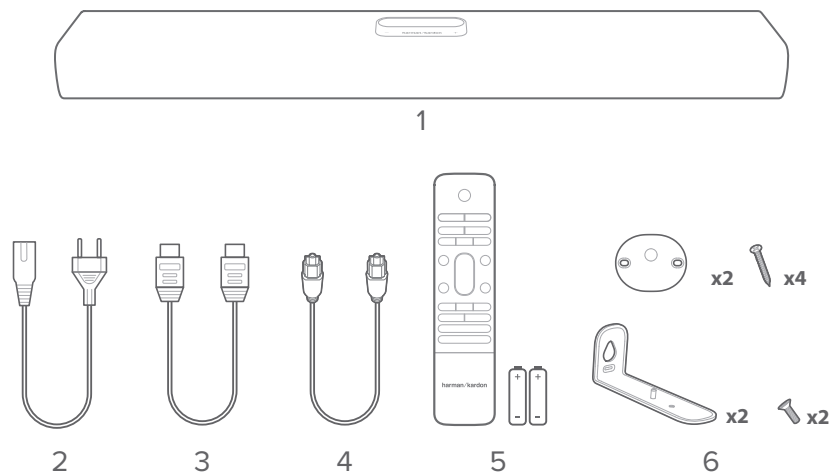

1. Hovedenhed
2. Strømledning*
3. HDMI-kabel
4. Optisk kabel
5. Fjernbetjening (med 2 stk. AAA-batterier)
6. Vægmonteringsæt

*Strømledningsmængde og stiktype varierer afhængigt af regionerne.

Isæt batterier, inden fjernbetjeningen tages i brug (2 stk. AAA-batterier)

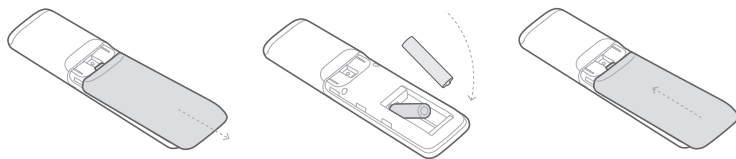

Skub batteridækslet i pilens retning, indtil det er helt fjernet. Isæt 2 stk. AAA-batterier (1,5 V), således at deres poler vender korrekt. Skub batteridækslet på plads igen.

PRODUKTOVERSIGT

Frontpanel & toppanel

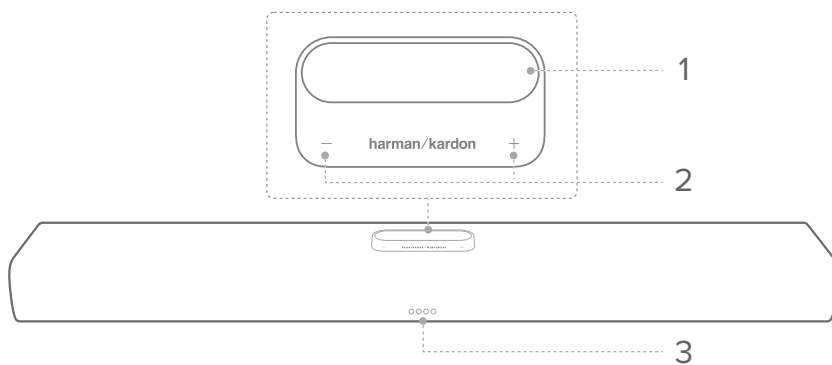

1. Touch-skærm





- Stryg op / ned for at skifte mellem hovedskærbillederne.
- Tryk på et ikon for at vælge.
- Tryk ← for at vende tilbage til den forrige skærm, tryk → for at gå til næste skærm.

	Wi-fi-signalindikator.
	Tryk for at slå mikrofonen til eller fra.
	Tryk for at tale til Google Assistent.
	Tryk for at vælge en kilde (Bluetooth /AUX/ Optisk / HDMI ARC).
	Tryk for at tilpasse lydindstillingerne.
	Tryk for at tilpasse de generelle indstillinger.
	Tryk for at indstille et surround-system i flere kanaler med din CITATION SUB (S), CITATION SURROUND eller CITATION TOWER. (Valgfri)
	Tryk for at kontrollere systemoplysningerne om dette produkt.

2. - / + (Lydstyrke)

- Tryk for at skruer op eller ned for lydstyrken.
- Tryk på begge samtidig for at slå soundbarens lyd fra.

3. LED-indikatorer (Google)

	Hvid (pulserer langsomt)	Lytter
	Hvid (pulserer hurtigt)	Svarer
	Gul (konstant)	Mikrofon uden lyd
	Hvid (pulserer tre gange)	Strøm tændt / systemopstart

Bagpanel

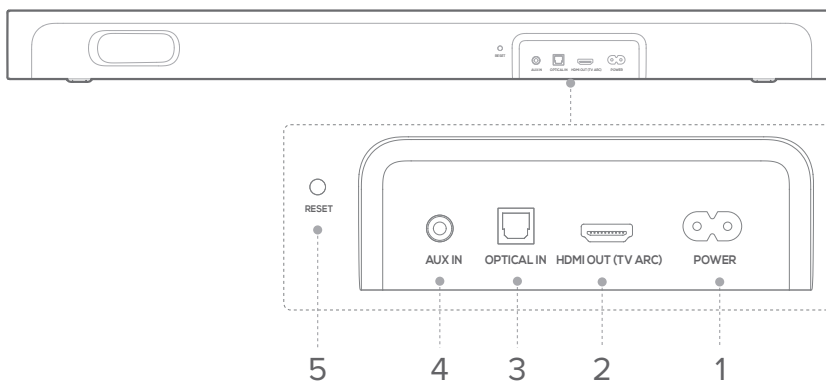

1. POWER

- Tilslut til strømforsyningen.

2. HDMI ARC (TV OUT)

- Tilsluttes indgangen HDMI (ARC) på dit tv.

3. OPTICAL IN

- Forbind en optisk lydudgang på dit TV eller en digital enhed.

4. AUX IN

- Tilslut til en lydenhed (3,5 mm stik).

5. RESET

- Tryk og hold nede i 5 sekunder for at gendanne fabriksindstillingerne.

Fjernbetjening

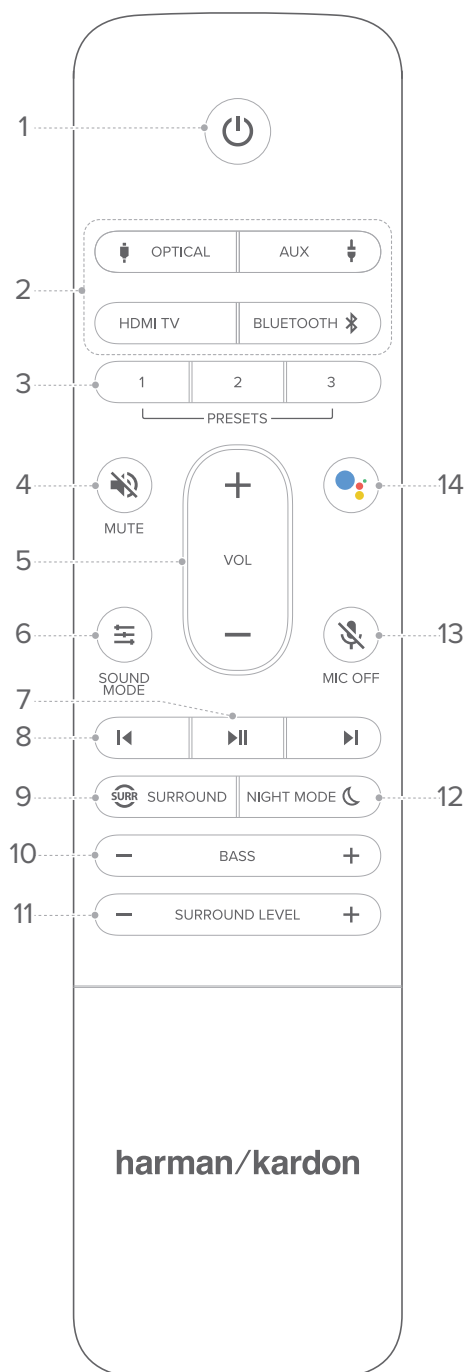

1. ⏻ (Tænd/sluk)

- Tænd, eller skift til standby.

2. Kildevælger

- Vælg en indgangskilde til soundbaren: **OPTICAL / AUX / HDMI TV / Bluetooth**.
- Tryk og hold **⌘** for at parre med en ny enhed.

3. 1/2/3 PRESETS

- Vælg forindspillede stemmekommandoer til kildevalg.

4. 🔇 MUTE

- Slå soundbar-lyden til eller fra.

5. VOL + / -

- Skru op eller ned for lydstyrken.

6. 📄 SOUND MODE

- Vælg foruddefinerede lydtilstande, der passer til din musik eller video: Musik / Film / Nyheder / Standard.

7. ⏸

- Afspil via Chromecast, AirPlay eller Bluetooth, eller sæt afspilningen på pause.

8. ⏮ / ⏭

- Skift til forrige eller næste sang for Chromecast-, AirPlay- eller Bluetooth-afspilning.

9. SURROUND

- Reducér eller forøg MultiBeam™ surround-effekten (til en enkeltstående soundbar); eller slå surroundmixing til eller fra (når du har tilsluttet de valgfri satellithøjtalere CITATION SURROUND eller CITATION TOWER)

10. BASS - / +

- Sænk eller øg basniveauet på soundbaren (når du har tilsluttet den valgfri subwoofer CITATION SUB (S)).

11. SURROUND LEVEL - / +

- Sænk eller øg surround-effekten (når du har tilsluttet de valgfri satellithøjtalere CITATION SURROUND eller/ og CITATION TOWER).

12. NIGHT MODE

- Tænd eller sluk for night mode / Dynamic Range Control (nat-tilstand) for Dolby Digital-lydspor.

13. MIC OFF

- Tænd eller sluk for mikrofonen på soundbaren.

14.

- Tryk for at tale til Google Assistent.

/ INSTALLATION

Placering

BEMÆRKNINGER:

- For at undgå trådløs interferens skal du holde en afstand på mindst 5 meter mellem andre trådløse enheder og soundbaren.
- Sørg for at der er en stikkontakt i nærheden.

Placér soundbarren på dens gummifødder på en stabil og plan overflade under dit TV.

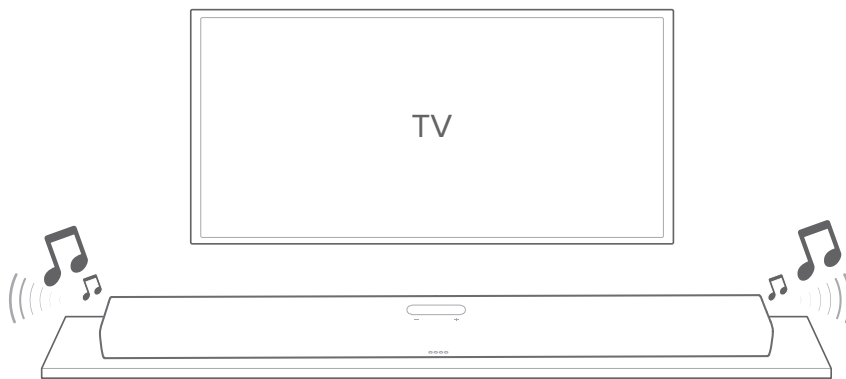

FORSIGTIG:

- Placér ikke soundbarren på dens forside, bagside eller top, når den er i brug.
- Placér ikke genstande oven på soundbarren.

Vægbeslag

BEMÆRKNINGER:

- Inden vægmontering udføres, skal det sikres, at væggen kan bære produktets vægt.
 - Undgå steder med høje temperaturer eller fugtighed ved vægmontering. Installer kun på en lodret væg.
 - Forbind kablerne fra produktet til eksterne enheder, inden det monteres på væggen.
 - Sørg for at strømmen er slukket, og træk stikker ud, inden produktet flyttes eller installeres. Ellers kan du risikere at få elektrisk stød.
 - Forbind ikke soundbaren strømløs eller dit TV med en s stikkontakt, for end alle forbindelser mellem komponenterne er fulde.
 - Lad der være en afstand på mindst 5 cm (1,9 tommer) mellem toppen af soundbaren og bunden af tv'et.
- 1) Brug tape til at fastgøre det vægmonterede papirstyr på væggen, tryk en blyantsspids gennem midten for at markere det vægmonterede beslag og fjern papiret.

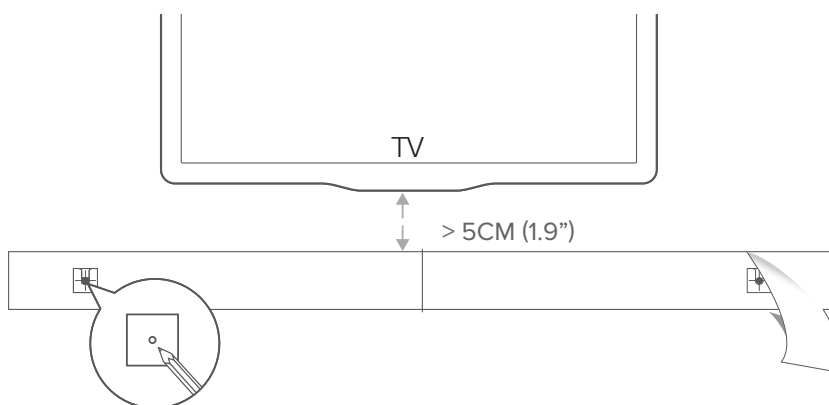

- 2) Skru vægbeslagene fast på blyantmærket. Skru monteringspladen med gevind på bagsiden af din soundbar og hægt derefter soundbaren på væggen.

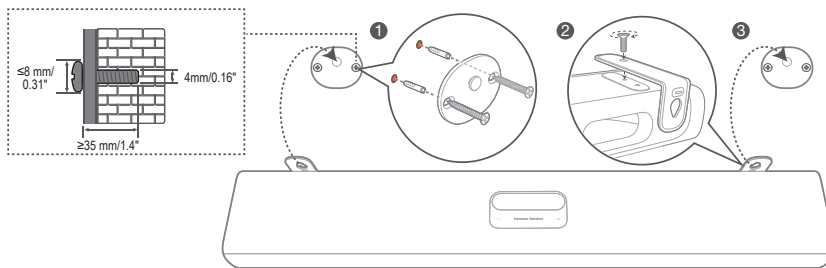

/ FORBINDELSE TIL TV

BEMÆRKNINGER:

- Hvis du kun vil nyde lyden fra soundbarren, så sørg for at dine TV-lydindstillinger er indstillet til at understøtte "eksterne højttalere" og deaktivér de indbyggede TV-højttalere.
- Sørg for at alle enheders forbindelser til strøm er afbrudt, inden du skaber eller ændrer nogen forbindelser.

HDMI (anbefales)

- 1) Forbind det medfølgende HDMI-kabel fra **HDMI OUT (TV ARC)**-forbindelsen bag på soundbar til **HDMI IN (ARC)**-forbindelsen på dit TV.
- 2) Tryk  **HDMI ARC** på berøringsskærmen, eller tryk på **HDMI TV**-knappen på fjernbetjeningen for at vælge **TV ARC**-tilstanden.

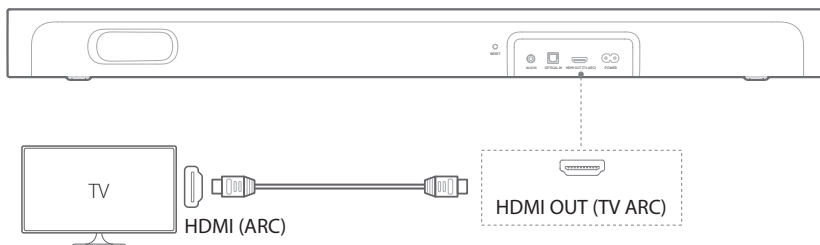



BEMÆRKNINGER:

- En HDMI-forbindelse overfører digital lyd og video med en enkelt forbindelse. Det er den bedste mulighed til at forbinde til din soundbar.
- Hvis dit TV har en HDMI ARC-forbindelse, kan du nyde TV-lyden gennem din soundbar ved hjælp af et enkelt HDMI-kabel.
- Denne HDMI-forbindelse kræves, hvis du vil forbinde andre videoenheder til soundbarens indgange for at vise indholdet på dit fjernsyn.

Optisk

BEMÆRK:

- Sørg for at du har fjernet beskyttelseshætten fra begge ender af det optiske kabel.
- 1) Forbind **OPTICAL IN**-forbindelsen på soundbaren med **OPTICAL OUT**-forbindelsen på dit TV med det optiske kabel.
 - 2) Tryk  **OPTICAL IN** på berøringskærmen, eller tryk på  **OPTICAL**-knappen på fjernbetjeningen for at vælge **OPTICAL**-tilstanden.

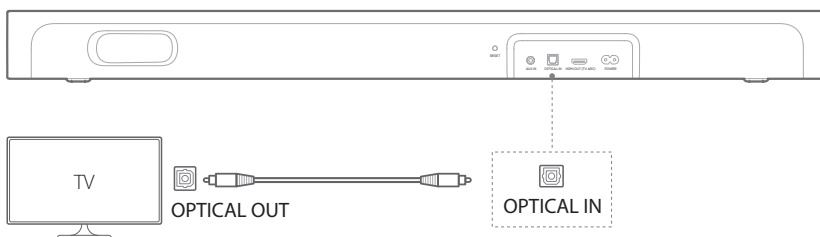

Opsætning af TV'ets fjernbetjening

Hvis du vil bruge din TV-fjernbetjening til både TV'et og soundbaren, skal du kontrollere, at dit TV understøtter HDMI-CEC. Hvis dit TV ikke understøtter HDMI-CEC, skal du følge trinene i kapitlet "Indlæringsfunktion for fjernbetjening til TV".

HDMI-CEC

Hvis dit TV understøtter HDMI-CEC, skal funktionerne aktiveres. Se brugermanualen til dit TV. Du kan kontrollere lydstyrke +/-, tænd/sluk for lyd, kildevælger og tænd/standby på din soundbar via fjernbetjeningen til TV'et.

Indlæringsfunktion for fjernbetjening til fjernsyn

- 1) Skub berøringsskærmen op/ned/venstre/højre på soundbaren, for at vælg  >  på hovedskærmen.

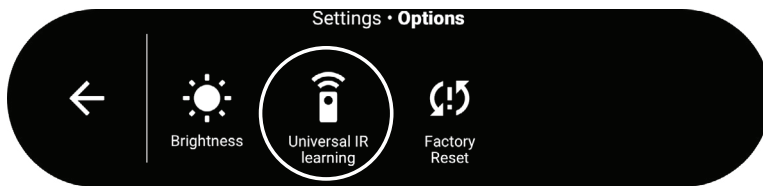
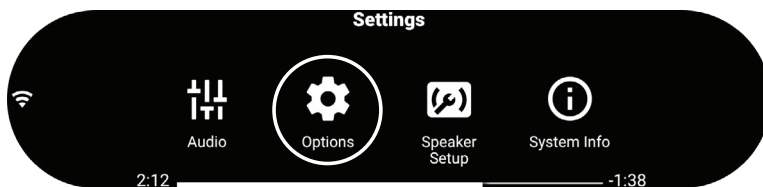

- 2) Tryk på knappen  , for at starte Universal IR-læring på din TV-fjernbetjening.

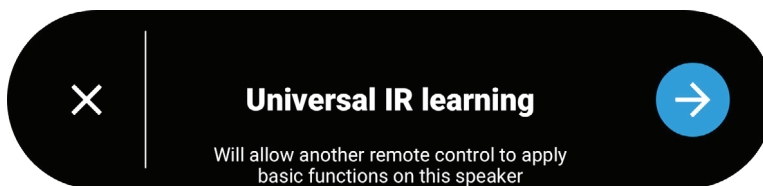

- 3) Ret din TV-fjernbetjening mod soundbaren. Følg skærminstruktionerne for at betjene knapperne på din TV-fjernbetjening.

BEMÆRKNINGER:

- Kildevælgeren på din tv-fjernbetjening kan kun vælge den kildeenhed, der er tilsluttet soundbaren via kabler, f.eks. **OPTISK / AUX / HDMI TV**.

FORBIND MED ANDRE ENHEDER

Optisk eller analog

- 1) Forbind **OPTICAL IN** eller **AUX IN** -forbindelsen på soundbaren til **OPTICAL OUT** eller **AUDIO OUT** -stikket på kilden ved at bruge et optisk kabel eller 3,5 mm lyd kabel (medfølger ikke).
- 2) Tryk **OPTICAL IN** eller **AUX** på berøringsskærmen eller tryk på **OPTICAL** eller **AUX** -knappen på fjernbetjeningen for at vælge **OPTICAL** eller **AUX** -tilstanden.

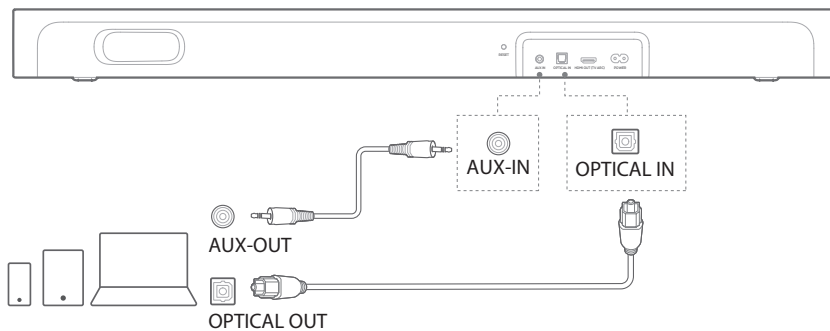

/ TÆND

BEMÆRKNINGER:

- Anvend kun den medfølgende strømledning.
- Kontroller at alle andre forbindelser er udført inden strømkablet tilsluttes.
- Træk altid i stikket og aldrig i ledningen, når du afbryder strømforbindelsen.
- Forbind ikke dette produkt eller andre komponenter til en stikkontakt, før alle forbindelser mellem komponenterne er fuldførte.

- 1) Sæt den ene ende af strømledningen i **POWER**-forbindelsen bag på soundbaren.
- 2) Sæt den anden ende af strømkablet i en stikkontakt. Soundbaren tændes automatisk, og berøringsskærmen tændes. Alternativt skal du trykke på **⏻** på fjernbetjeningen for at tænde eller skifte til standby.



- 3) Vælg dit sprog som instrueret på berøringsskærmen til førstegangs-indstilling.

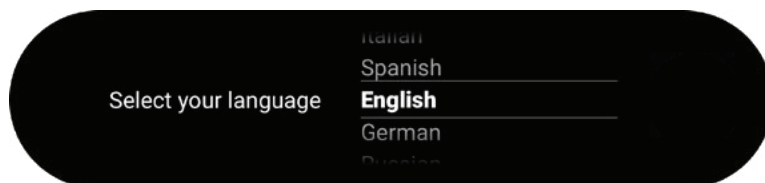

/ FORBINDER TIL INTERNET

Forbind din CITATION MULTIBEAM 700 til internettet via wi-fi med Google Home-appen.

- 1) Hent Google Home-appen på din smartphone eller tablet.
- 2) Sådan tænder du din CITATION MULTIBEAM 700.
- 3) Start Google Home-appen, og indstil din CITATION MULTIBEAM 700 efter vejledningen i appen. Følg altid vejledningen i appen for at færdiggøre internetopsætningen.
- 4) Log ind med din Google-konto. Hvis du ikke har en, så opret en ny.

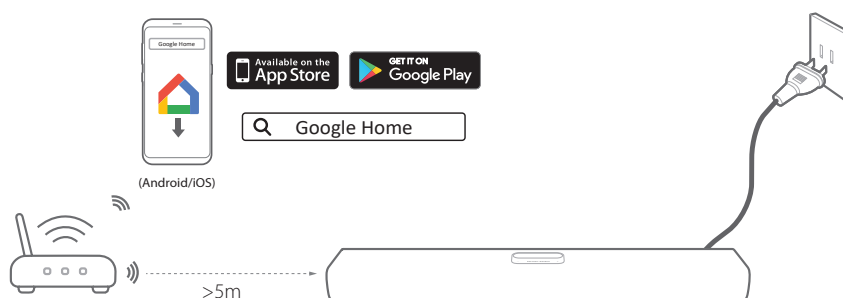

* Sørg for minimum 5 meters afstand mellem soundbaren og din WI-FI-router for at undgå forstyrrelser.

FORSIGTIG:

- Sørg for at aktivere Bluetooth og lokaliseringstjenester på din smartphone eller tablet, hvis du oplever problemer med opsætningen.
- I Google Home-appen kan du omdøbe dette produkt. Enhedens navn vil forblive under søgning efter Bluetooth-enheder og Chromecast og AirPlay-streaming.
- Når produktet er forbundet til internettet, vil-det modtage periodiske softwareopdateringer via nettet for at forbedre ydelsen. Denne opdatering kan tage et par minutter at fuldføre.

INDSTILLING AF MULTIBEAM SURROUND-LYD

Automatic MultiBeam Calibration (AMC) vil optimere soundbarens lydindstillinger for en bedre surroundlydoplevelse.

- Skub soundbarens berøringsskærm op/ned/venstre/højre for at vælge  >  på hovedskærmen.

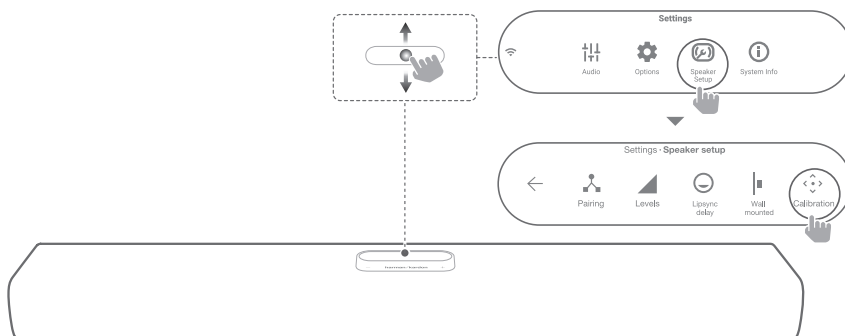

BEMÆRK:

- MultiBeam-surroundlydeffekten fungerer bedst med hårde vægge mellem 1,5 og 4,5 meter til venstre og højre for MULTIBEAM 700.

/ OPSÆTNING AF ANDRE CITATION- HØJTTALERE (Valgfrit)

Du kan trådløst parre din CITATION MULTIBEAM 700 med:

- CITATION SUB (S) (subwoofer, sælges separat): for at forbedre bas-ydelsen;
- CITATION SURROUND eller CITATION TOWER (satellithøjtalere, sælges separat): for at opstille et 5.0-kanals surround-system (med virtuelle surround-højtalere);
- CITATION SURROUND og CITATION SURROUND/ CITATION TOWER: for at opstille et 5.1-kanals surround-system (med virtuelle surround-højtalere);
- CITATION SUB (S), CITATION TOWER og CITATION SURROUND: for at opstille et 5.1-kanals surround-system.

BEMÆRKNINGER:

- For en vellykket opsætning skal du holde en maksimal afstand på 5 meter mellem CITATION MULTIBEAM 700 og din CITATION SUB eller CITATION SURROUND.
- Hvis soundbaren ikke er tændt, vil satellithøjtalerne eller subwooferen gå i standby-tilstand.
- Hvis du har en enhed i nærheden af soundbaren, som bruger den samme frekvens (2,4GHz eller 5GHz), kan det forårsage forstyrrelser på lyden.
- Den maksimale transmissionsafstand for det trådløse signal mellem soundbaren og satellithøjtalerne eller subwooferen kan variere afhængig af omgivelserne.

1) Tænd for din CITATION MULTIBEAM 700, CITATION SUB og / eller CITATION SURROUND.

- Vælg **“Video”** for at gå til **“Surround-tilstand”** første gang du tænder CITATION TOWER-højtalerne for at indstille CITATION TOWER som en del af et surroundsystem. Gendan om nødvendigt CITATION TOWER til fabriksindstillingerne.

- 2) Tryk på **“Højttaleropsætning”** > **“Parring”** > **“Surround-opsætning”** eller **“Subwoofer-parring”** på berøringsskærmen for at aktivere parringstilstand.
 - Du vil høre en parringsklokke, når den er tilsluttet, og **“Surround-opsætning er vellykket”** eller **“Subwoofer tilsluttet”** vises på berøringsskærmen.
 - Hvis der ikke findes nogen højttalere, skal du tænde for at tænde for hver højttaler og prøve opsætningen igen.
- 3) Tryk på **“Surround-opsætning”** eller **“Subwoofer-parring”** igen, eller nulstil soundbaren for at fjerne opsætningen.

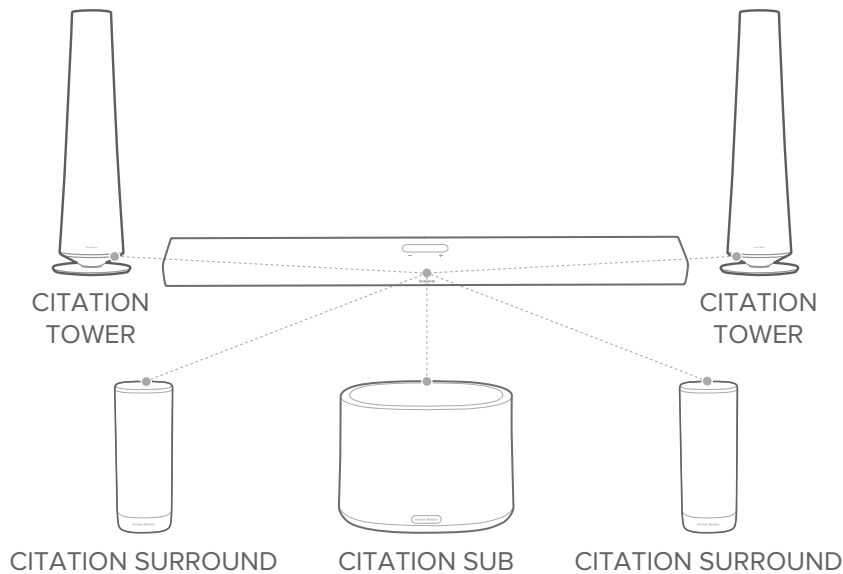

LED-indikator (CITATION SUB / CITATION SURROUND)

☀	Hvidt (blinker)	Parring
☀	Hvidt (blinker)	Uden for rækkevidde / Mistet trådløs forbindelse
○	Hvid (Konstant i 10 sekunder, og så slukket)	Trådløst forbundet med CITATION MULTIBEAM 700

Testlyd

Tryk “Opsætning af højttalere” > “Niveauer” > “Testlyd”, for at afspille testlyden. Ikonet for hver højttalerplacering blinker på skift.

Højttaler--lydstyrke og bas

Tryk “Opsætning af højttalere” > “Niveauer” > “Højttalerlydstyrke-optimering” eller “Basniveau-optimering”, stryg derefter op / ned, for at vælge højttalere eller justere lydstyrken og basniveauet.

/ SÅDAN BRUGER DU DIN CITATION MULTIBEAM 700

Brug stemmekommandoer

Tal til Google Assistent

Din CITATION MULTIBEAM 700 leveres med indbygget Google Assistent. Du kan afspille musik, få svar, styre hverdagens opgaver og nemt kontrollere smarte enheder i dit hjem ved hjælp af din stemme.

Tryk  på fjernbetjeningen eller på berøringsskærmen, for at aktivere Google Assistent og derefter udtale din anmodning.

Når CITATION MULTIBEAM 700 trådløst afspiller musik via Chromecast, AirPlay eller Bluetooth, kan du først sige vækkeordet **“Ok Google”** eller **“Hey Google”** og derefter din anmodning.

→ CITATION MULTIBEAM 700 vil reagere omgående.



BEMÆRK:

- Med Google Home-appen på din Android- eller iOS-enhed skal du konfigurere din Google Assistent på soundbaren.
- Gå til assistant.google.com for de seneste stemmekommandoer.

Vælg kilder med de forindspillede stemmekommandoer

Med de tidligere optagede stemmekommandoer kan du skifte mellem kilder på soundbaren, inklusive OPTICAL, AUX, HDMI TV og online-lydtjenester understøttet af Google Assistent.

- 1) Skub soundbarens berøringsskærm op/ned/venstre/højre for at vælge hovedskærmen for stemmeforindstillinger.

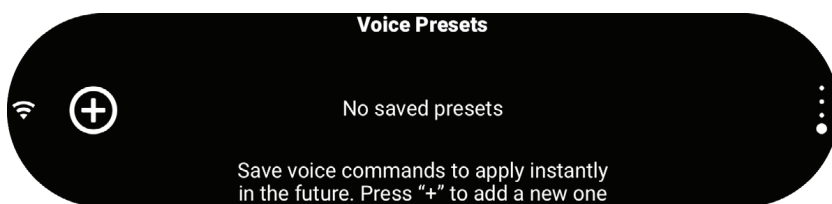

- 2) Tryk + for at starte optagelse af stemmekommandoer.
 - Sig navnet på en kilde på soundbaren eller en online-lydtjeneste understøttet af Google Assistant.
 - Tryk på ✓, for at gemme optagelsen. Tryk på →, for at kassere optagelsen.

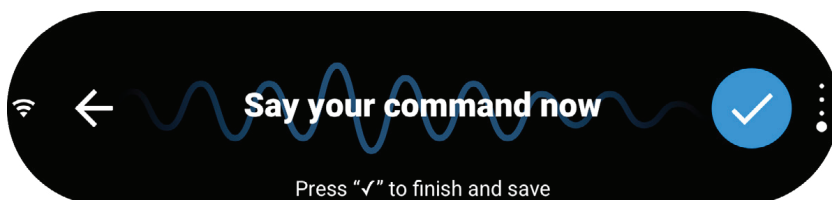

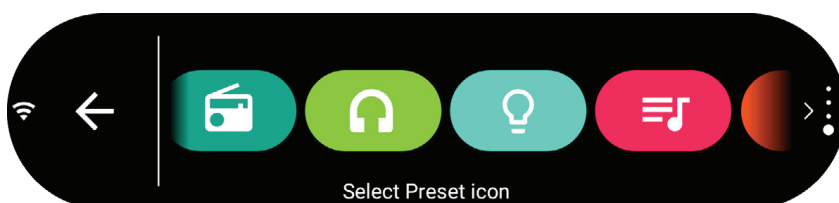

- 3) Når stemmekommandoen er optaget, skal du vælge et ikon til stemmeforindstillingen.
 - Du kan gemme op til 8 stemmeforindstillinger.

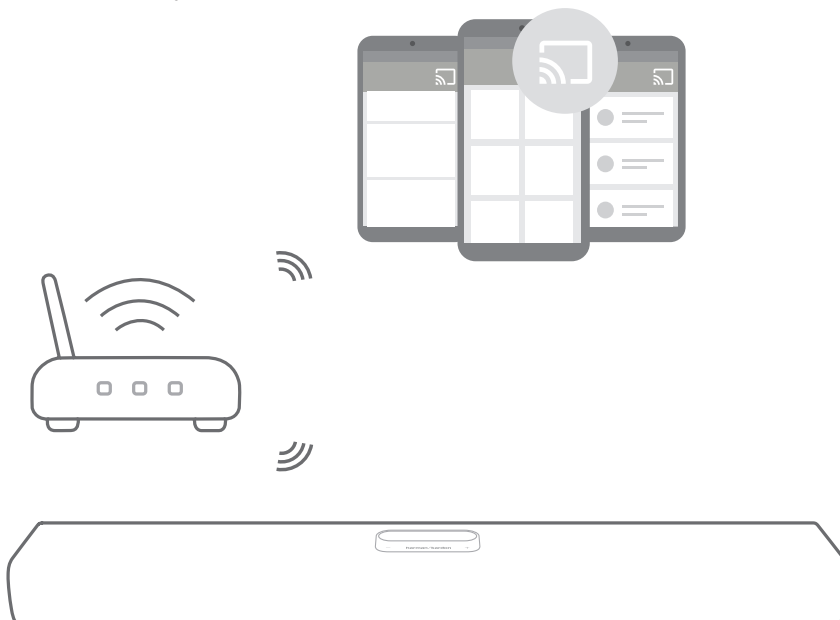

Chromecast

Med Chromecast built-in kan du trådløst afspille musik, sange, podcasts og spillelister fra 300+ musikapps til din soundbar ved blot at trykke på **Cast** knappen .



- 1) Kontroller, at din smartphone eller tablet er forbundet til det samme netværk som soundbaren.
- 2) Start den Chromecast-aktiverede app på din smartphone eller tablet.
- 3) Afspil musik. Tryk på  ikonet og vælg "Citation MultiBeam 700".
- 4) For at afslutte musikafspilningen skal du skifte til en anden kilde.

BEMÆRKNINGER:

- Navnet på dette produkt tildeles under wi-fi-opsætningen.
- Soundbaren understøtter trådløs afspilning af lyd, men ikke af video.

AirPlay

Med AirPlay kan du trådløst afspille musik fra din iOS-enhed på soundbaren.

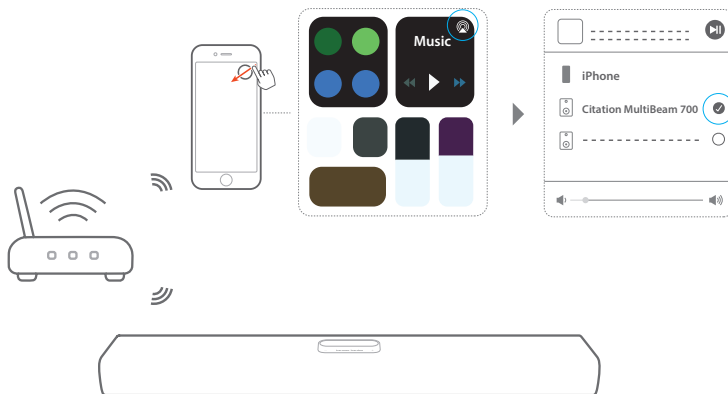

- 1) Kontroller, at din iOS-enhed er forbundet til det samme netværk som soundbaren.
- 2) For at åbne Kontrolcenter på din iOS-enhed skal du stryge ned fra øverste højre hjørne (iOS 12 eller nyere) eller stryge op fra nederste kant (iOS 11 eller tidligere). Tryk på  for at vælge den tilsluttede soundbar, og start derefter lydafspilning fra en app.
- 3) For at afslutte musikafspilningen skal du skifte til en anden kilde.

Afspilning i flere rum

Med afspilning i flere rum kan du trådløst afspille musik fra din Android- eller iOS-enhed på flere CITATION-højtalere.

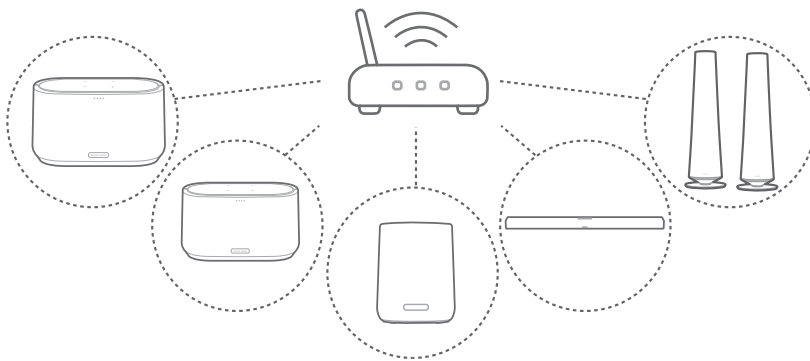

Chromecast

- 1) Via Google Home-appen kan du forbinde flere CITATION-højtalere til det samme netværk, tildele dem til flere værelser og oprette grupper efter behov.
- 2) Start den Chromecast-aktiverede app på din smartphone eller tablet.
- 3) Afspil musik. Tryk på  ikonet, og vælg de grupperede højtalere.

BEMÆRKNINGER:

- Se appen Google Home for flere oplysninger.
- Antallet af Chromecast-højtalere, du kan streamer musik til, afhænger af båndbredden på dit lokale trådløse netværk. Teoretisk set kan en ubegrænset mængde enheder tilsluttes for at streamer den samme sang.

AirPlay

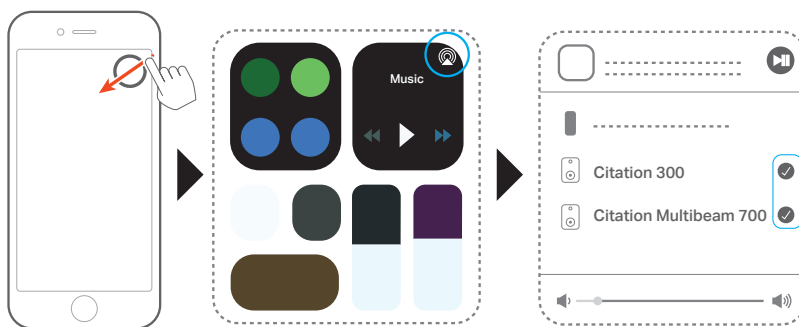



- 1) På en iOS-enhed, tilgå kontrolcenter.
- 2) Tryk på , for at vælge flere forbundne højttalere efter behov.
- 3) Start musikafspilning fra en app.

Bluetooth



Du kan bruge din CITATION MULTIBEAM 700 som en højttaler til din Bluetooth-aktiverede smartphone eller tablet.

- 1) Tryk  på fjernbetjeningen, eller tryk  **Bluetooth** på berøringsskærmen, for at aktivere Bluetooth-parringstilstand.
 - Den hvide cirkel under  ikonet blinker i 10 sekunder eller indtil der opnås en vellykket forbindelse.
- 2) Vælg **“Citation MultiBeam 700”** på din smartphone eller tablet, for at forbinde. Du hører en parringsklokke, når den er tilsluttet.
 - Når musikken spiller, vil sangens nummer, titel og kunstneren blive vist på berøringsskærmen.

BEMÆRKNINGER:

- Hvis du allerede har haft forbundet soundbaren med wi-fi og ændret enheden navn, skal du vælge det nye navn.
- Vælg en anden kilde for at forlade Bluetooth-tilstand.
- For at afbryde forbindelsen og parre en anden enhed skal du trykke og holde , indtil den hvide cirkel under  blinker.
- Soundbaren slukker automatisk efter 20 minutters inaktivitet.
- Bluetooth-ydelsen kan påvirkes af afstanden mellem dette produkt og din Bluetooth-enhed og af omgivelserne.
- Hold en maksimal afstand på 10 meter mellem dette produkt og din Bluetooth-enhed for at undgå afbrydelse.

Knapper til afspilning

- : Start, sæt på pause eller genoptag afspilningen.
- : Skift til forrige / næste spor.

BEMÆRKNINGER:

- Når trådløs afspilning via Chromecast, AirPlay eller Bluetooth er aktiv, sættes afspilningen på pause på den aktuelt tilsluttede enhed, når du starter afspilning på en anden tilsluttet enhed.

/ LYDINDSTILLINGER

I dette afsnit beskrives, hvordan du vælger den ideelle lyd til for dine videoer eller musik.

Lydstyrke

Du kan justere lydstyrken under afspilning af musik på fire måder.

- Tryk eller tryk og hold - / + -knappen på øverste panel eller **VOL + / -** på fjernbetjeningen.
- Træk lydstyrkebjælken forsigtigt.
- Juster lydstyrken via Google Home-appen på din smartphone eller tablet.
- Bed Google Assistent om at justere lydstyrken med din stemme.

Tryk på  MUTE på fjernbetjeningen for at slå lyden på soundbaren fra. For at gendanne lyden skal du trykke på  MUTE igen, eller justere lydstyrken.

Lydtilstand

Tryk  LYDTILSTAND på fjernbetjeningen, eller tryk  Audio på berøringsskærmen, vælg derefter foruddefinerede lydtilstande, der passer til din musik eller video.

- **Virtuel Surround:** Øger MultiBeam-surroundeffekten eller tænder og slukker surround-upmixing (når du har tilsluttet CITATION SURROUND eller CITATION TOWER)
- **Nattilstand:** Reducerer lydstyrken for høje lyde. (Kun tilgængelig for Dolby Digital-lydspor)
- **Musikmodus:** Skaber stereolyd.
- **Filmmodus:** Skaber en surround-lytteoplevelse.
- **Nyhedsmodus:** Gør stemmer mere tydelige og reducerer bassen.
- **Standard:** Genoptager den originale lyd.

Synkroniser video og lyd

Hvis lyden og videoen ikke er synkroniseret, skal du stryge op / ned på berøringskærmen for at vælge **“Højtaleropsætning”** > **“(mundbevægelse-forsinkelse)”** og forsinke lyden, så den matcher videoen.

/ INDSTILLINGER

Skærmens Lysstyrke

Tryk **Indstillinger** > **Lysstyrke**, træk derefter forsigtig bjælken for at justere lysstyrken på berøringskærmen.

Softwareopgradering

Softwaren på din CITATION MULTIBEAM 700 opdateres automatisk til den nyeste version, når den er forbundet til internettet via et wi-fi-netværk eller Ethernet-forbindelse.

Gendan fabriksindstillinger

Sådan gendannes standardindstillingerne, der er programmeret fra fabrikken:

- Tryk på **“Valgmuligheder”** > **“Fabriksnulstilling”** på berøringskærmen; eller
- Tryk og hold **RESET** -knappen bag på din CITATION MULTIBEAM 700 i 5 sekunder.

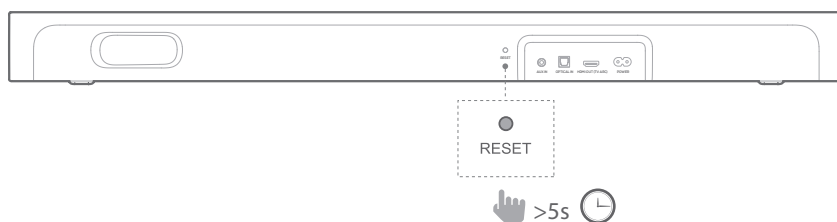

Når fabriksindstillingerne er indlæst, slukkes CITATION MULTIBEAM 700 automatisk og genstarter. Eventuelle gemte oplysninger eller opsætninger vil blive slettet.

Systemoplysninger

Tryk "**Systemoplysninger**" på berøringskærmen for at se systemoplysninger:

- **Land:** Land og sprog.
- **Netværk** Netværks-SSID, signalstyrke og wi-fi-adresse.
- **Om:** Model og navn.
- **Software-version:** Softwareversion og dato for sidste opdatering.

RENGØRING OG VEDLIGEHOLDELSE

For at holde den udvendige overflade på din CITATION MULTIBEAM 700 ren skal du først tage strømledningen ud af højtaleren og derefter tørre de ydre overflader forsigtigt af med en ren, blød klud.

FORSIGTIG:

- Brug ikke alkohol, benzen eller fortyndere til at rengøre stoffets overflade.

/ SPECIFIKATIONER

- Strømforsyning: 100 - 240 V \sim 50 / 60 Hz
- Udgangseffekt: 210 W RMS
- Bluetooth-version: 4.2
- Frekvensområde for Bluetooth-transmitter: 2402 - 2480 MHz
- Bluetooth-sendeeffekt: < 10 dBm (EIRP)
- Bluetooth-sendemodulation: GFSK, $\pi/4$ DQPSK, 8DPSK
- Trådløst netværk: 802.11b/g/n/ac (2.4GHz/5GHz)
- Frekvensområde for 2,4G wi-fi-sender: 2412 - 2472 MHz (2,4 GHz ISM-bånd, USA 11 kanaler, Europa og andre steder 13 kanaler)
- 2,4G wi-fi-sendeeffekt: < 20 dBm (EIRP)
- 2,4G wi-fi-modulation: DBPSK, DQPSK, CCK, QPSK, BPSK, 16QAM, 64QAM
- 5G WiSA-sendeeffekt: <14 dBm (EIRP)
- 5G WISA modulation: OFDM, BPSK, QPSK, 16QAM
- Frekvensområde for 5G WISA-sender: 5,15 - 5,35 GHz, 5,470 - 5,725GHz, 5,725 - 5,825GHz
- 5G wi-fi-sendeeffekt: <23 dBm (EIRP)
- 5G wi-fi-modulation: QPSK, BPSK, 16QAM, 64QAM, 256QAM
- Frekvensområde for 5G wi-fi-sender: 5,15 - 5,35GHz, 5,470 - 5,725GHz, 5,725 - 5,825GHz
- Driftstemperatur: 0 - 45°C

/ FEJLFINDING

Forsøg aldrig selv at reparere produktet. Hvis du har problemer med at anvende dette produkt, skal du kontrollere følgende punkter, før du anmoder om service.

Lyd

Ingen lyd fra soundbaren.

- Sørg for, at lyden på soundbaren ikke er slået fra.
- På fjernbetjeningen skal du vælge den korrekte lydindgangskilde.

Ingen lyd fra CITATION SUB (S), CITATION TOWER eller CITATION SURROUND.

- Kontrollér, at subwoofer- eller satellithøjtaler-LED'en konstant lyser hvidt. Hvis LED'en blinker, er der ikke forbindelse. Par dem manuelt med soundbaren.
- Afspil testlyden (se "Testlyd" i kapitlet "OPSÆTNING AF ANDRE CITATION-HØJTTALERE (VALGFRI)").

Forvrænget lyd eller ekko.

- Hvis du afspiller lyd fra TV'et igennem soundbaren, skal du sikre, at lyden på TV'et er slukket, og at TV'ets højttalere er deaktiverede.

Lyd og video er ikke synkroniseret.

- Tryk på **AUDIO SYNK +/-** for at synkronisere.

Bluetooth

En enhed kan ikke oprette forbindelse til soundbaren.

- Kontrollér, at du har aktiveret enhedens Bluetooth-funktion.
- Soundbaren er allerede forbundet med en anden Bluetooth-enhed. Tryk på **✖** på fjernbetjeningen for at afbryde forbindelsen og parre med en ny enhed.

Dårlig kvalitet af lydafspilning fra en tilsluttet Bluetooth-enhed.

- Bluetooth-modtagelsen er dårlig. Flyt enheden tættere på soundbaren, eller fjern enhver hindring mellem enheden og soundbaren.

Wi-fi

Kunne ikke oprette forbindelse til Wi-Fi.

- Sørg for, at wi-fi er tændt.
- Sørg for, at du har valgt det rigtige netværk samt indtastet den rigtige adgangskode.
- Sørg for, at din router eller modem er tændt og inden for rækkevidde.
- Sørg for, at din CITATION-højttaler er tilsluttet det samme trådløse netværk som din smartphone eller tablet.

Google Home-appen kan ikke finde enheden.

- Sørg for, at din CITATION-højttaler er tændt.
- Sørg for, at dit netværk fungerer korrekt.
- Sørg for, at din router eller modem er tændt og inden for rækkevidde.

Intet svar på stemmekommandoen.

- Afhængig af placeringen af din CITATION-højttaler kan omgivelserforholdene forhindre, at CITATION-højttaleren registrerer talekommandoen "Ok Google". Undgå at placere CITATION-højttaleren et støjende sted eller et sted, der er udsat for stærk vind eller ekko (lydreflektioner).
- Sørg for, at den indbyggede mikrofon ikke er slået fra.
- Hvis du bruger HDMI / Optisk / Aux eller 5.1 flerkana ls surround-system, skal du trykke på  på fjernbetjeningen eller på berøringsskærmen for at aktivere Google Voice Assistant.

VAREMÆRKER



The Bluetooth® word mark and logos are registered trademarks owned by the Bluetooth SIG, Inc. and any use of such marks by HARMAN International Industries, Incorporated is under license. Other trademarks and trade names are those of their respective owners.



The Wi-Fi CERTIFIED Logo is a certification mark of the Wi-Fi Alliance.



Manufactured under license from Dolby Laboratories. Dolby, Dolby Audio, Pro Logic and the double-D symbol are trademarks of Dolby Laboratories.



The terms HDMI, HDMI High-Definition Multimedia Interface, and the HDMI logo are trademarks or registered trademarks of HDMI Licensing Administrator, Inc.



Google, Google Play, Chromecast, and other related marks are trademarks of Google LLC. Chromecast built-in may require subscription(s). The Google Assistant requires an internet connection and is not available in certain countries and languages. Availability and react of certain features and services are device, service, and network-dependent and may not be available in all areas. Controlling certain devices in your home requires compatible smart devices. Subscriptions for services and applications may be required and additional terms, conditions and/or charges may apply.



Apple®, AirPlay®, iPad®, iPad Air®, iPad Pro®, and iPhone® are trademarks of Apple Inc., registered in the U.S. and other countries.

Use of the Works with Apple badge means that an accessory has been designed to work specifically with the technology identified in the badge and has been certified by the developer to meet Apple performance standards.

To control this AirPlay 2-enabled speaker, iOS 11.4 or later is required.

harman / kardon[®]
by HARMAN